

寸法表

呼び名	寸法(mm)			
	a	b	h	r
片A	150	170	200	20
片B	180	205	250	30
片C	180	210	300	30
両A	150	190	200	20
両B	180	230	250	30
両C	180	240	300	30

※ $\phi=2000$ 製品は吊り金具・ガイドピン仕様となります

参考重量表

	単位(kg)		
	0.6M	1M	2M
片A	45	75	150
片B	70	115	230
片C	84	140	280
両A	49	82	164
両B	74	123	246
両C	89	147	295

歩車道用

乗入ブロック (鉄筋入り)

kumafuji

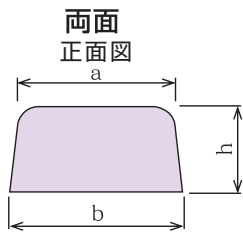
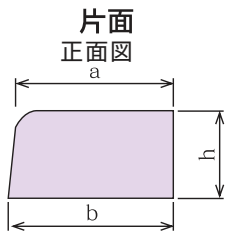

バリアフリータイプ

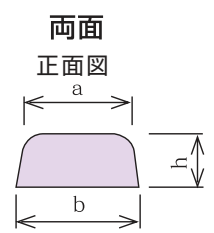
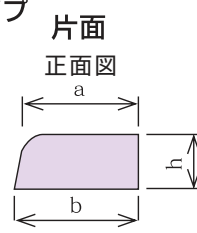

片面(身障者)タイプ

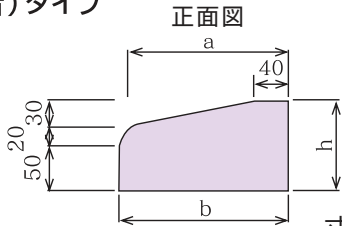

片面身障者

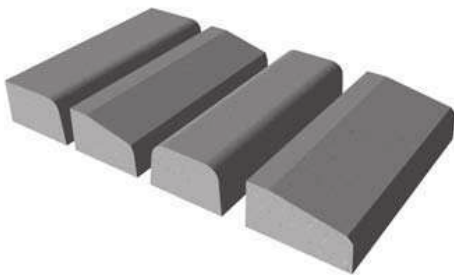
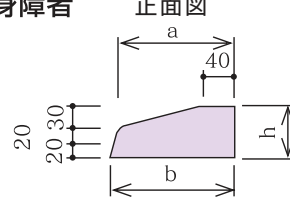

寸法表

呼び名	参考重量(kg)	a	b	h	L
片A	21	150	160	100	600
片B	25	180	190	100	600
片C	25	180	190	100	600
片(身)A	19	150	160	100	600
片(身)B	23	180	190	100	600
片(身)C	23	180	190	100	600
両A ^(要)	23	150	170	100	600
両B ^(要)	27	180	200	100	600
両C ^(要)	27	180	200	100	600

寸法表

	参考重量(kg)	単位(mm)		
		a	b	h
片A	15	150	157	70
片B・C	18	180	187	70
両A	16	150	164	70
両B・C	19	180	194	70
(身)A	13	150	157	70
(身)B・C	16	180	187	70

バリアフリー型乗入

kumafuji

身障者の方やお年寄り、
お子様にやさしい設計です

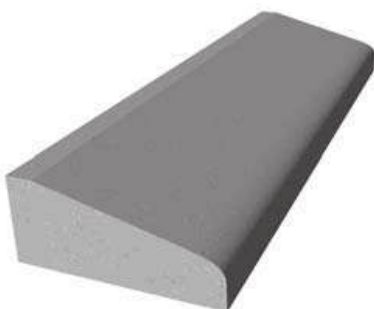

滑面タイプ

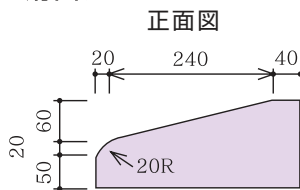

参考重量 76kg

側面図

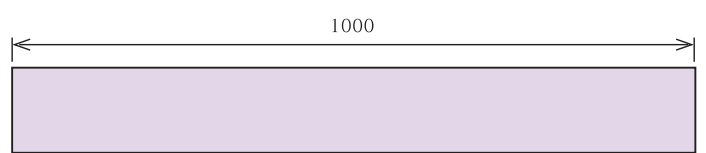

滑止付タイプ

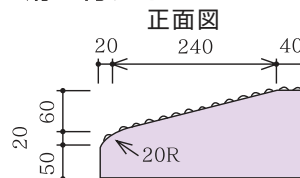

参考重量 80kg

側面図

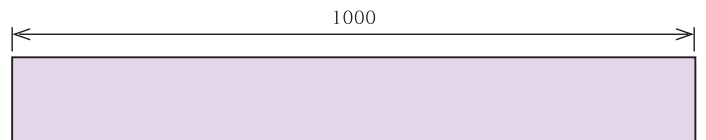

A両R~A両R(1段下り)

36kg

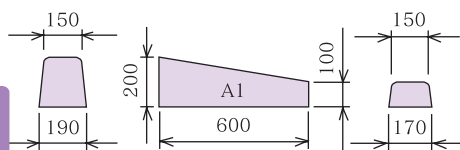

※受注生産

A両R~A両R(1段下り)

60kg

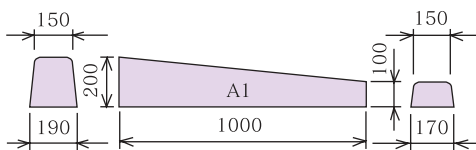

※受注生産

A両R~A片R(乗入)(1段下り)・左右

35kg

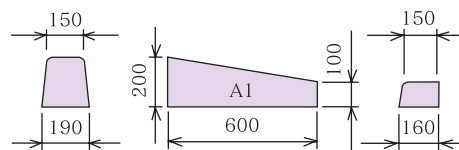

※身障者タイプもあります(34kg)

A両R~A両R(1段下り)

H=70

32kg

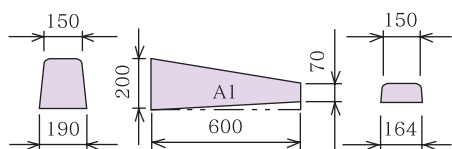

A両R~A片R(乗入)(1段下り)・左右

H=70

32kg

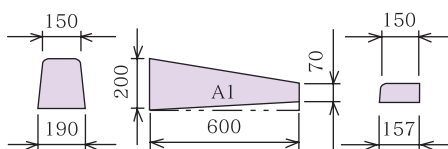

※身障者タイプもあります(31kg)

A両R~B片R(身障者乗入)(1段下り)・左右

36(60)kg

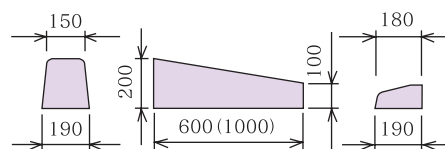

※両面A(2段下り)2-2については、身障者Bタイプに合うようA-B 2-2あり注意

A両R~A両R(2段下り-1)

42kg

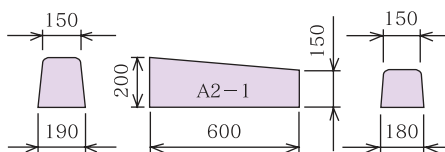

A両R~A両R(2段下り-2)

29kg

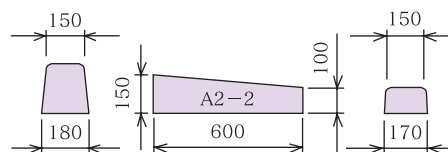

※受注生産

A両R~A片R(乗入)(2段下り-2)・左右

29kg

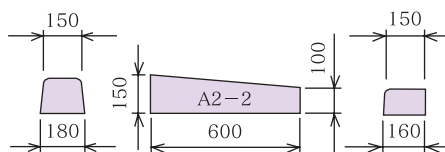

※身障者タイプもあります(27kg)

A両R~特身Bタイプすりつけ用(2段下り-2)・左右

29kg

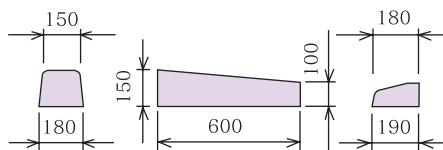

※両面A(2段下り)2-2については、身障者Bタイプに合うようA-B 2-2あり注意

A両R~A両R(2段下り-1)

H=70

40kg

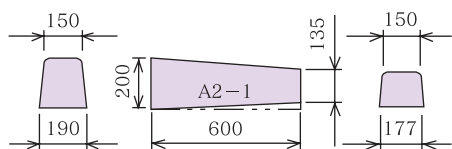

A両R~A両R(2段下り-2)

H=70

24kg

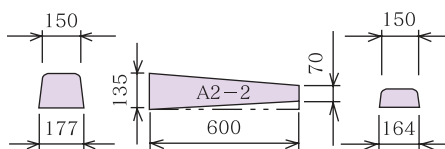

A両R~A片R(乗入)(2段下り-2)・左右

H=70

23kg

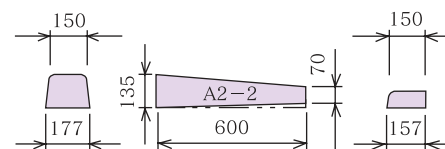

※身障者タイプもあります(23kg)

歩車道境界ブロックB両面

B両R~B両R(1段下り)
50kg

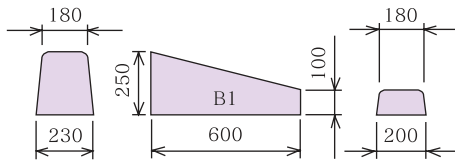

※受注生産

B両R~両R(1段下り)
84kg

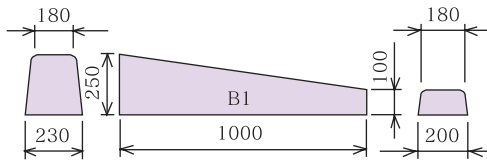

※受注生産

B両R~B片R(乗入)(1段下り)・左右
50kg

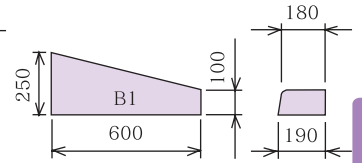

※身障者タイプもあります(48kg)

B両R~B両R(1段下り)
H=70
46kg

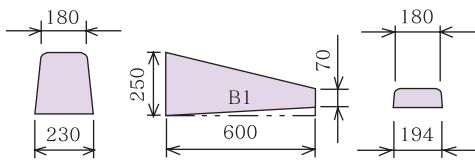

B両R~B片R(乗入)(1段下り)・左右
H=70
46kg

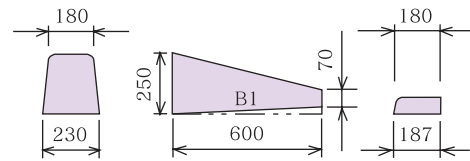

※身障者タイプもあります(44kg)

B両R~B両R(2段下り-1)
61kg

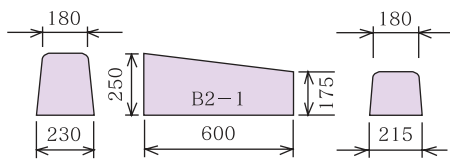

B両R~B両R(2段下り-2)
38kg

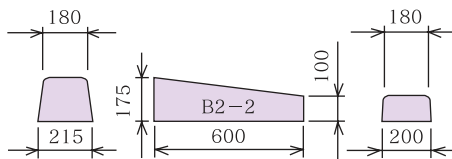

※受注生産

B両R~B片R(乗入)(2段下り-2)・左右
38kg

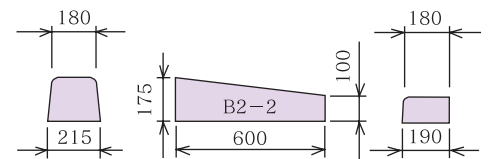

※身障者タイプもあります(34kg)

B両R~B両R(2段下り-1)
H=70
59kg

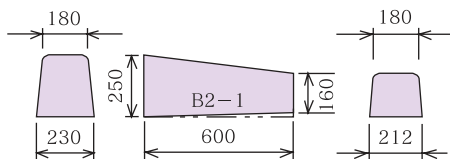

B両R~B両R(2段下り-2)
H=70
32kg

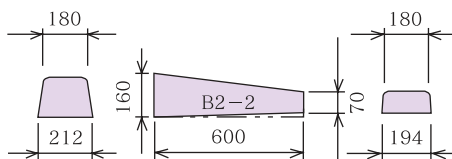

B両R~B片R(乗入)(2段下り-2)・左右
H=70
31kg

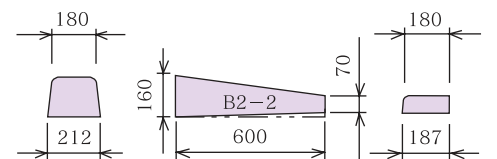

※身障者タイプもあります(30kg)

歩車道境界ブロックC両面

C両R~C両R(1段下り)
59kg

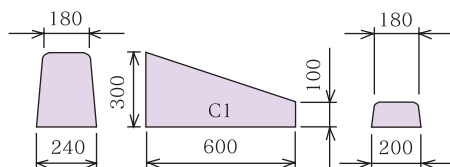

※身障者タイプもあります

C両R~C両R(1段下り)
98kg

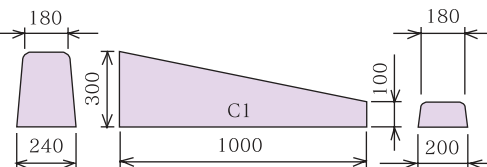

※受注生産

C両R~C両R(1段下り)
H=70
54kg

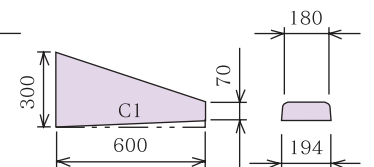

歩車道境界ブロックC両面

歩車道用

C両R~C両R(2段下り-1)
74kg

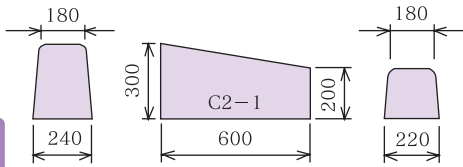

C両R~C両R(2段下り-2)・左右
42kg

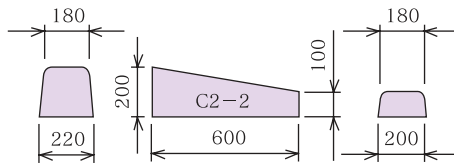

C両R~C片R(乗入)(2段下り-2)・左右
42kg

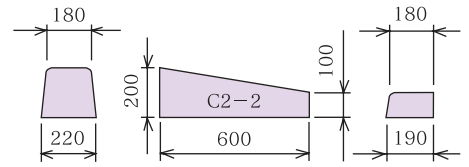

※身障者タイプもあります

C両R~C両R(2段下り-1)
H=70
71kg

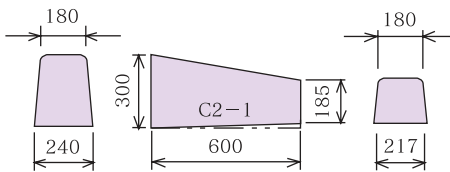

C両R~C両R(2段下り-2)
H=70
35kg

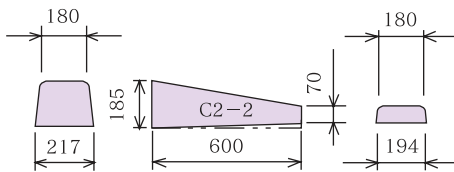

C両R~C片R(乗入)(2段下り-2)・左右
H=70
35kg

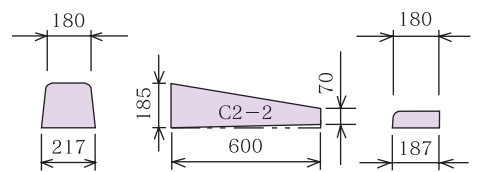

※身障者タイプもあります

※両面タイプは、本数にて出荷指示(左・右ないため)

歩車道境界ブロックA片面

A片R~A片R(乗入)(1段下り)・左右
34kg

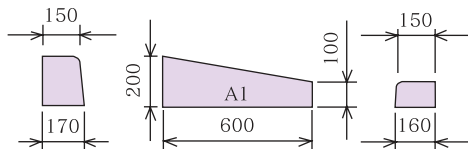

※身障者タイプもあります

A片R~A片R(乗入)(1段下り)・左右
H=70
33kg

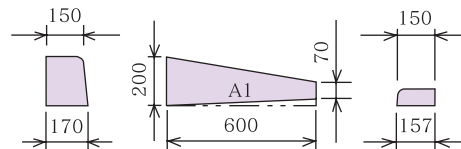

※身障者タイプもあります

A片R~A片R(乗入)(2段下り-1)・左右
40kg

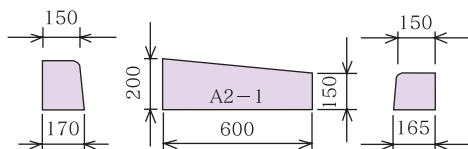

A片R~A片R(乗入)(2段下り-2)・左右
28kg

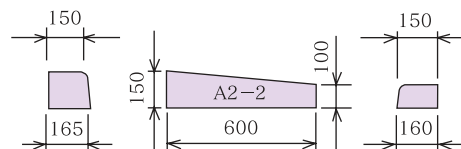

※身障者タイプもあります

A片R~A片R(乗入)(2段下り-1)・左右
H=70
38kg

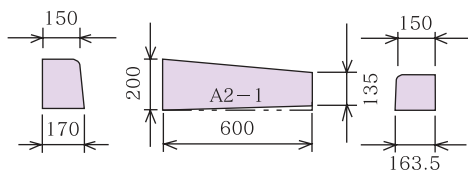

A片R~A片R(乗入)(2段下り-2)・左右
H=70
23kg

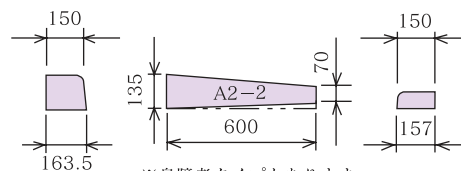

※身障者タイプもあります

B片R~B片R〔乗入〕(1段下り)・左右
48kg

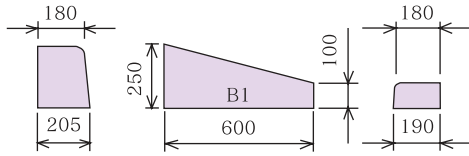

※身障者タイプもあります

B片R~B片R〔乗入〕(1段下り)・左右
H=70
44kg

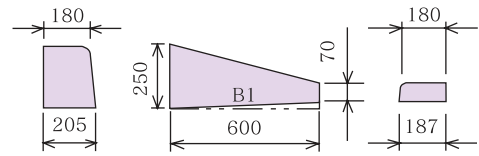

※身障者タイプもあります

B片R~B片R〔乗入〕(2段下り-1)・左右
58kg

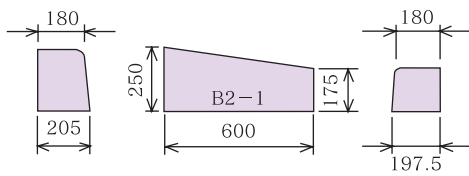

B片R~B片R〔乗入〕(2段下り-2)・左右
37kg

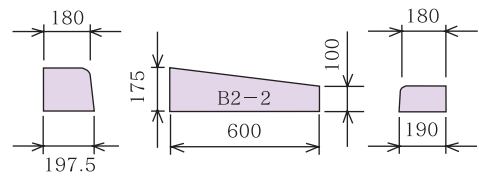

※身障者タイプもあります

B片R~B片R〔乗入〕(2段下り-1)・左右
H=70
56kg

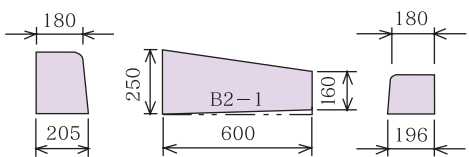

B片R~B片R〔乗入〕(2段下り-2)・左右
H=70
31kg

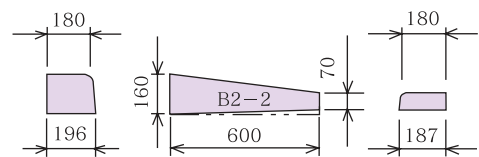

※身障者タイプもあります

B片R~B片R〔乗入〕(3段下り-1)・左右
62kg

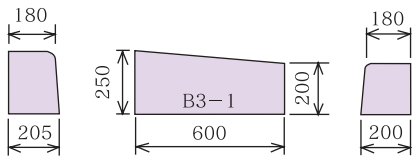

B片R~B片R〔乗入〕(3段下り-2)・左右
47kg

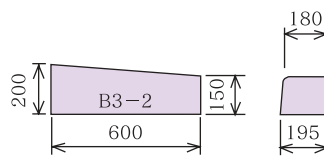

B片R~B片R〔乗入〕(3段下り-3)・左右
33kg

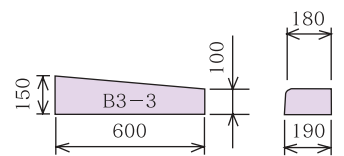

※身障者タイプもあります (31kg)

B片R~B片R〔乗入〕(3段下り-1)・左右
H=70
60kg

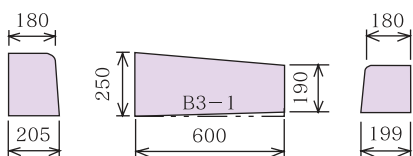

B片R~B片R〔乗入〕(3段下り-2)・左右
H=70
43kg

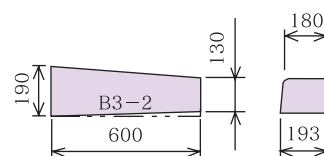

B片R~B片R〔乗入〕(3段下り-3)・左右
H=70
26kg

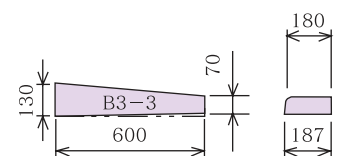

※身障者タイプもあります (24kg)

歩車道境界ブロックC片面

C片R~C片R(乗入) (1段下り)・左右
55kg

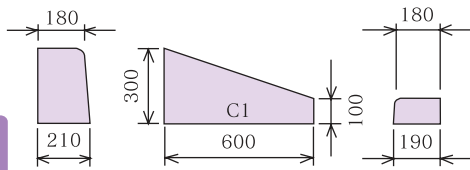

※身障者タイプもあります (54kg)

C片R~C片R(乗入) (1段下り)・左右
91kg

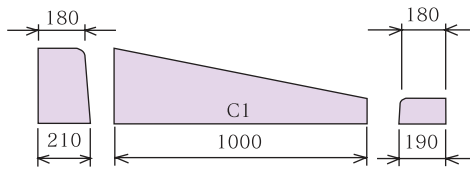

C片R~C片R(乗入) (1段下り)・左右
H=70
51kg

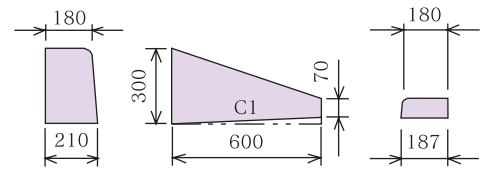

※身障者タイプもあります (50kg)

C片R~C片R(乗入) (2段下り-1)・左右
69kg

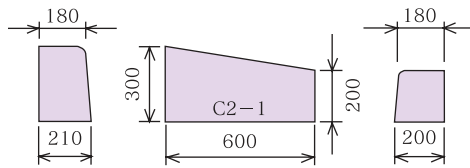

C片R~C片R(乗入) (2段下り-2)・左右
40kg

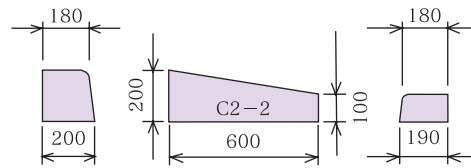

※身障者タイプもあります (39kg)

C片R~C片R(乗入) (2段下り-1)・左右
H=70
67kg

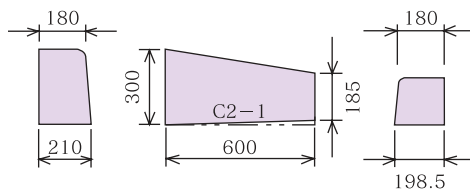

C片R~C片R(乗入) (2段下り-2)・左右
H=70
34kg

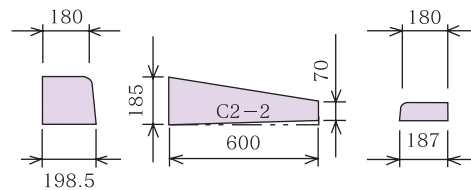

※身障者タイプもあります (33kg)

C片R~C片R(乗入) (3段下り-1)・左右
74kg

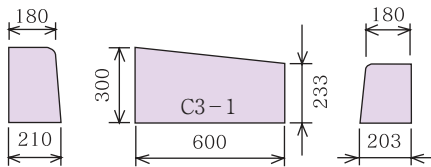

C片R~C片R(乗入) (3段下り-2)・左右
55kg

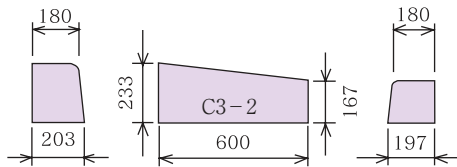

C片R~C片R(乗入) (3段下り-3)・左右
36kg

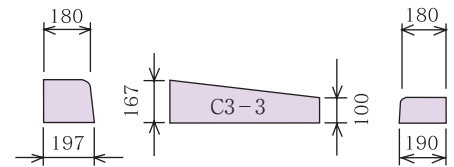

※身障者タイプもあります (33kg)

C片R~C片R(乗入) (3段下り-1)・左右
H=70
73kg

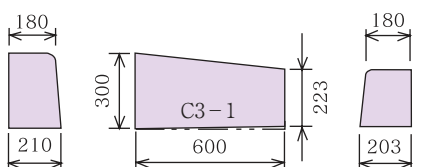

C片R~C片R(乗入) (3段下り-2)・左右
H=70
50kg

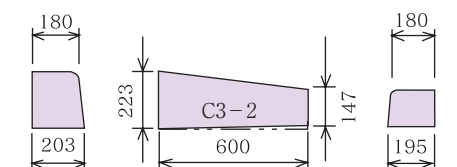

C片R~C片R(乗入) (3段下り-3)・左右
H=70
29kg

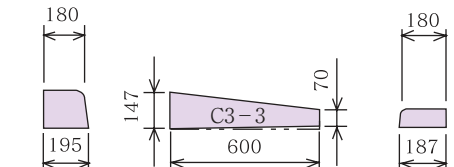

※身障者タイプもあります (26kg)

除草作業等の
維持管理費の
大幅削減!



新製品と従来品の違いは?

従来品

境界ブロックと歩道側舗装部分に隙間ができ、雑草の種子が入り繁殖していました。



新製品

防草型境界ブロックは、ブロックと歩道側舗装部分との噛み合わせにより隙間ができにくい形状のため、雑草の繁殖を防ぎます。

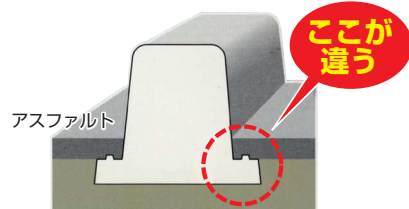

歩車道用

Bタイプ参考図 ※

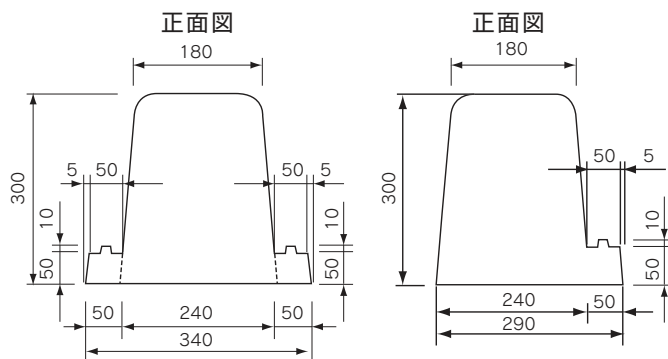

意匠登録
第1072343号

意匠登録 第1144939号
意願中 07-011939
実願中 07-003482

※Aタイプ仕様もございます

★仕様および外観は、改良のため予告なく変更されることがありますので、予めご了承下さい。

コンクリートとアスファルトのすき間の上部から、草の種子や土砂が入って成長しかけても、下にコンクリートがあるので枯れてしまいます。

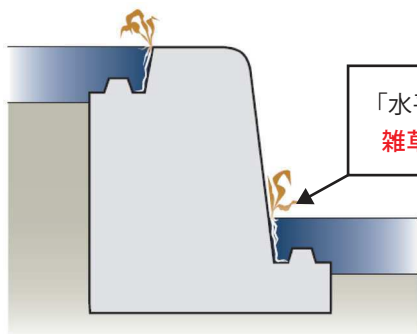

「水平部分に設けたブロックの突起部が舗装と噛み合い、雑草の根の成長を妨げ、枯らす機能があります。」

コンクリートブロックの突起とアスファルトがかみ合うため、収縮や振動による隙間が発生しないので雑草が生え難くなります。

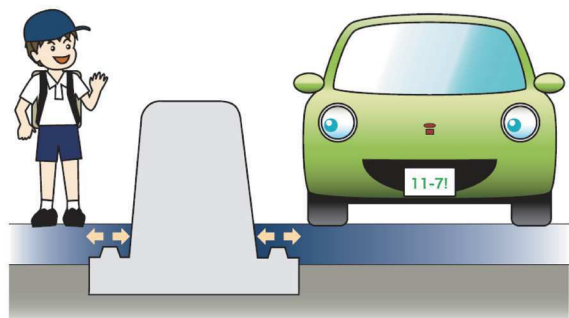

対応する製品例

- 歩車道境界ブロック
- 暗渠型側溝
- JIS側溝
- 鉄筋コンクリートL形
- L形擁壁ほか

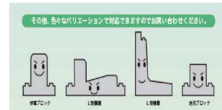
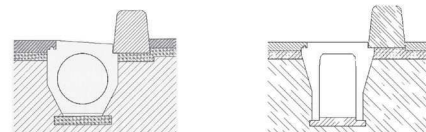
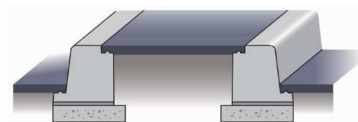

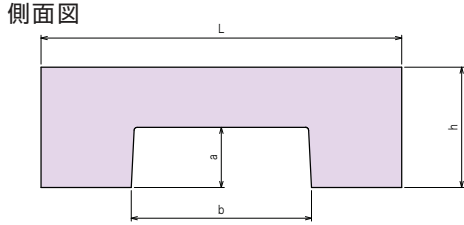
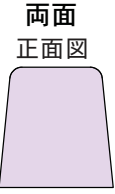
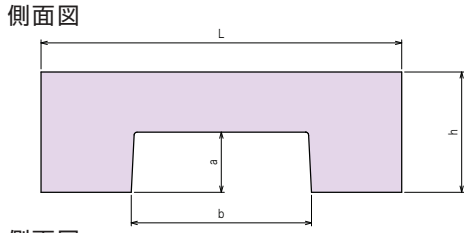
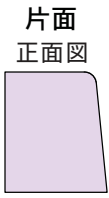

窓抜きタイプ

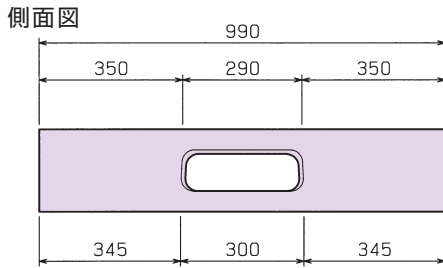
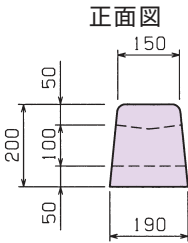

参考重量: 72 kg

寸法表

呼び名	参考重量 (kg)	寸法(mm)				
		h	a	b	L	
片面	歩車道A 水抜き	34 (64)	200	100	300 (1000)	600 (1000)
	歩車道B 水抜き	45 (91)	250	150	300	600 (1000)
	歩車道C 水抜き	56 (112)	300	200	300	600 (1000)
両面	歩車道A 水抜き	37 (69)	200	100	300	600 (1000)
	歩車道B 水抜き	49 (98)	250	150	300	600 (1000)
	歩車道C 水抜き	61 (120)	300	200	300	600 (1000)

歩車道境界R物



身障者乗入寸法表

単位(mm)

呼び名	製品重量	1/4円当り本数	RI	R	RII	
歩車道A	R=1.0	18	3	518	513	435
	R=1.5	18	4	582	579	520
	R=2.0	20	5	621	618	571
	R=3.0	20	8	581	579	549
歩車道B・C	R=1.0	21	3	518	513	419
	R=1.5	22	4	582	579	508
	R=2.0	24	5	621	618	561
	R=3.0	23	8	581	579	543
	R=4.5	24	12	580	579	555

R物 平面図

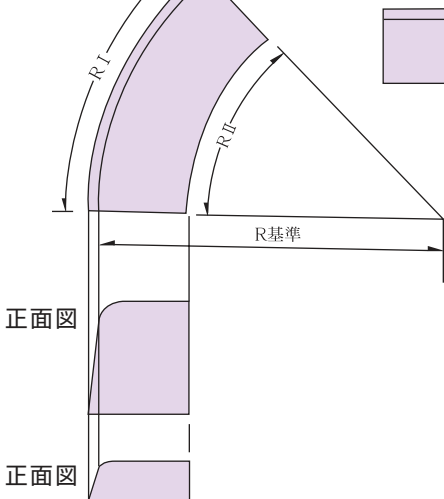

コーナー 60kg 平面図

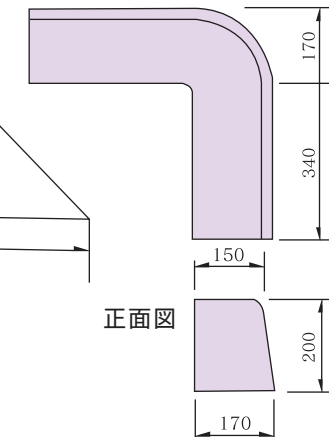

歩車道A寸法表

単位(mm)

呼び名	製品重量	1/4円当り本数	RI	R	RII
R=1.0	37	3	524	513	435
R=1.5	42	4	586	579	520
R=2.0	45	5	624	618	571
R=2.5	41	7	555	550	517
R=3.0	43	8	582	579	549
R=3.5	44	9	604	600	574

歩車道B・歩車道C寸法表

単位(mm)

呼び名	製品重量		1/4円当り本数	R 1		R	RII
	歩車道B	歩車道C		歩車道B	歩車道C		
R=0.5	48	61	3(1/2円)	540	545	514	329
R=0.75	42	49	3	395	398	382	288
R=1.0	53	62	3	526	529	513	419
R=1.5	62	72	4	588	590	579	508
R=2.0	67	77	5	626	627	618	561
R=2.5	65	76	7	556	557	550	510
R=3.0	64	74	8	583	584	579	543
R=5.0	66	76	13	597	597	594	572

地先境界ブロック

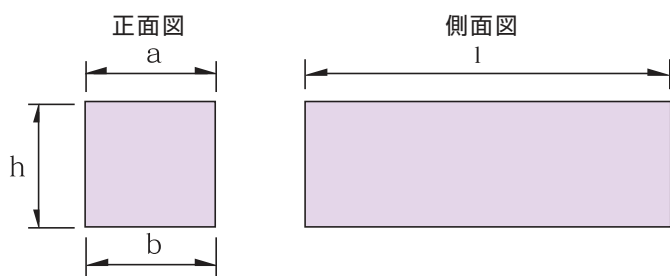

寸法表

呼び名	参考重量	寸法(mm)			
		a	b	h	l
地先境界ブロック	A	21 (35)	120	120	120 600 (1000)
	B	26	150	150	120
	C	32	150	150	150
	a	15	100	100	100

aは規格外

街渠ブロック

参考重量：120kg

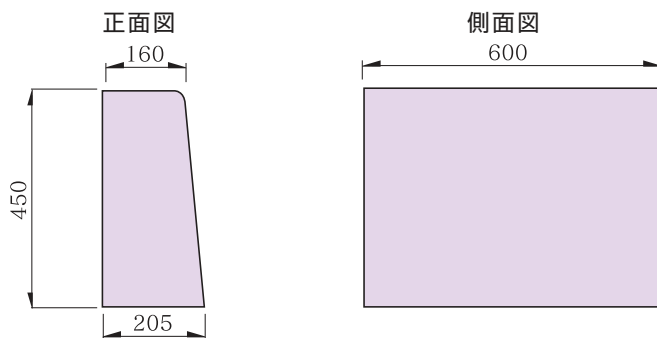

植樹帯ブロック

Aブロック 55kg

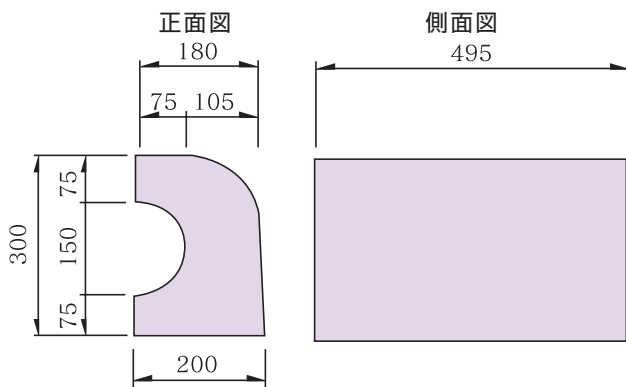

Cブロック

0.5R 45kg

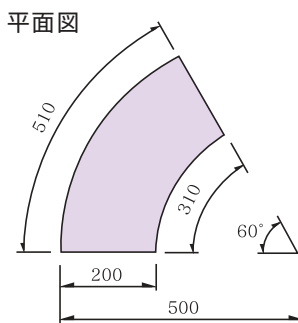

0.75R 86kg

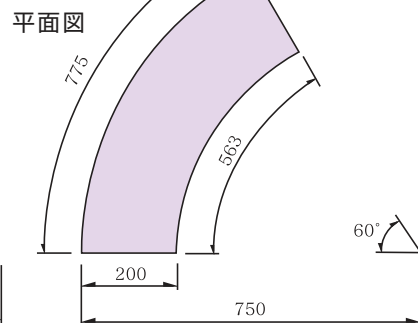

コンクリート縁石

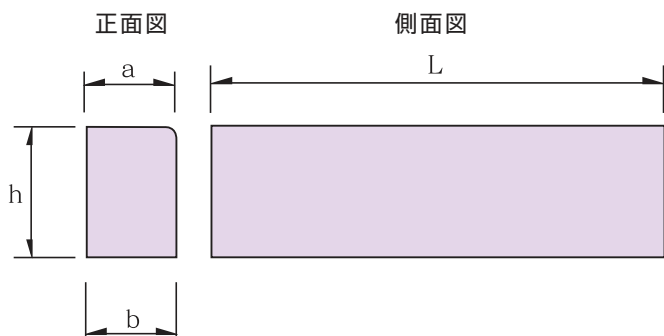

寸法表

呼び名	参考重量(kg)	寸法(mm)			
		a	b	h	L
10×10	15	100	100	100	600
10×12	18	100	100	120	600
10×15	22	100	100	150	600
10×20	28	100	100	200	600
12×12	21	120	120	120	600
12×15	26	120	120	150	600
12×20	34	120	120	200	600
15×15	32	150	150	150	600
公団®	23	100	110	155	600

●車とめ吉くん

参考重量 25kg

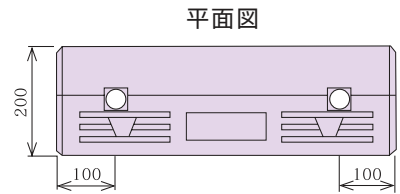
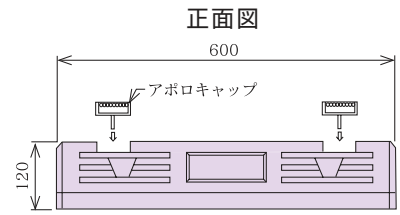
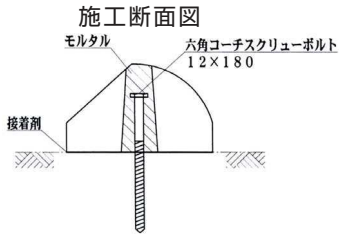
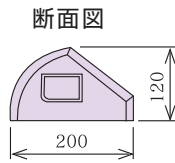

●縁石12×12 (穴付)

参考重量 21kg

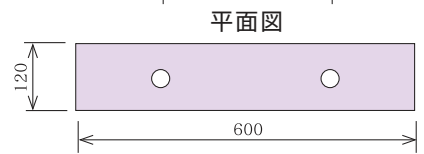
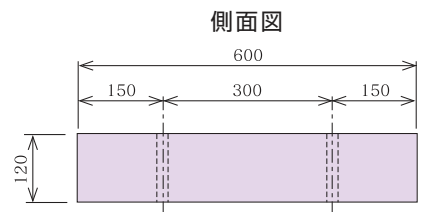
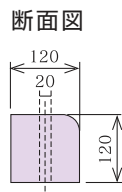

●車止

参考重量 30kg

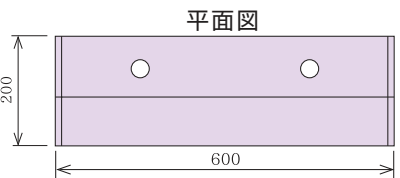
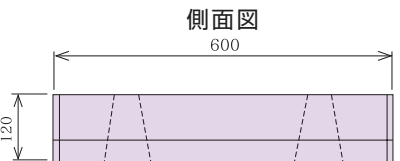
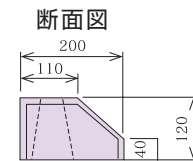
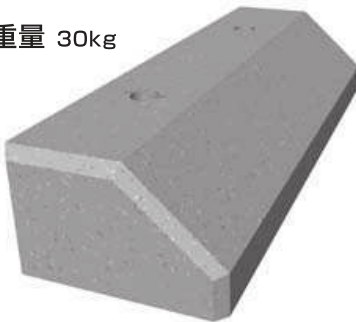

※高性能接着剤も用意出来ます。

●コンビニ仕様

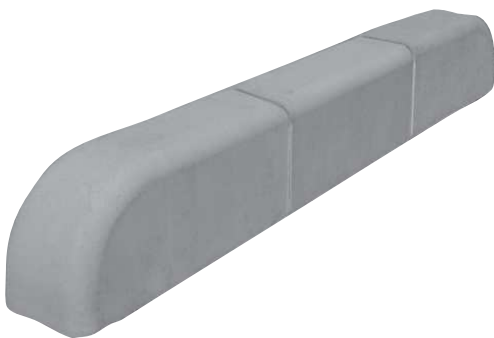

中間部 参考重量 68kg

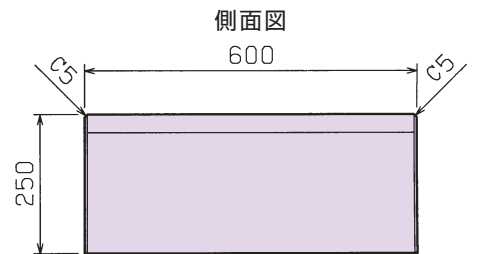
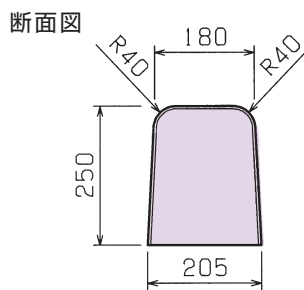

端部 参考重量 62kg

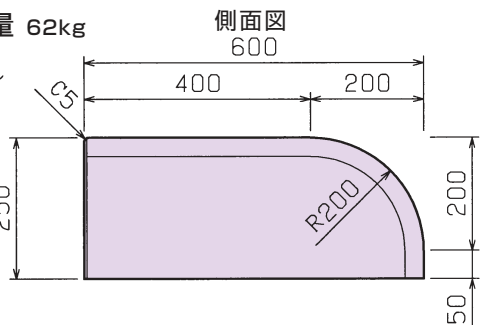
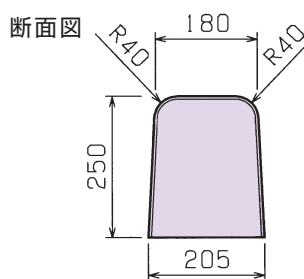

施工図

